



ISO 14064-1:2018 組織型溫室氣體盤查  
ISO 14067:2018 產品碳足跡

揚智國際有限公司  
陳銘全顧問



# 數位產品護照

## Digital Product Passport, DPP





# 數位產品護照

## Digital Product Passport, DPP

2026年起，

要求在歐洲販售的產品，提供生命週期的資訊，  
**原物料開採到製造、使用以及最終的回收處理。**

如材料組成、碳足跡、能源使用、可維修性、環保標準合規性及回收指引等。

優先管制產品，預計有五大項：

電池、電子產品、紡織品、建築材料、包裝材料

# 數位產品護照

Digital Product Passport, DPP

要做些什麼！？



# 企業碳管理能力

## 碳揭露

## 減排

## 抵換與交易

### 碳盤查

### 碳足跡

### 碳減量

### 碳中和

ISO 14064-1

ISO 14067

ISO 14064-2

PAS 2060

溫室氣體排放量盤查登錄

產品與服務碳足跡計算指引

溫室氣體抵換專案管理辦法

碳中和實施與宣告指引

- 永續報告書ESG
- 碳揭露CDP
- 氣候相關財務揭露TCFD
- 上市櫃公司永續發展

- 碳標籤
- 環境宣告EPD
- 產品類別規則PCR

科學基礎碳目標倡議SBTi

- 碳排放交易系統ETS
- 碳抵換/碳權交易



時間

最好的選擇-揚智企管

# 溫室氣體盤查架構

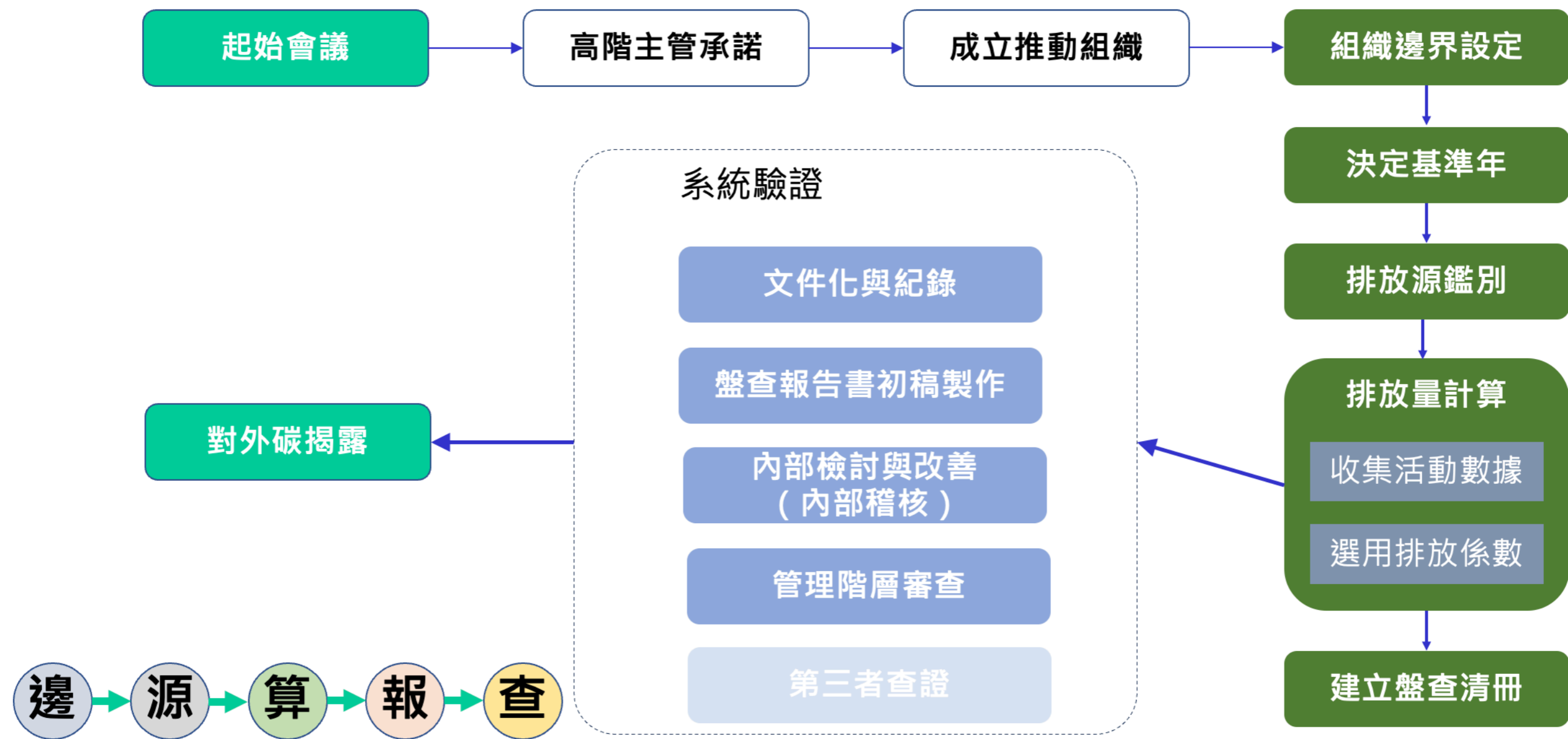



# ISO 14064-1:2018 組織型溫室氣體盤查

## ISO 14067:2018 產品碳足跡

ISO 14064-1，是以**單一組織**作為架構進行盤查，進而達到總碳揭露目的，朝向企業「碳中和」永續的階段邁進。

ISO 14067，指的是**單一活動或產品**的整個生命週期，從原物料開採、製造、包裝、運輸到廢棄處理或回收，整個過程中直接與間接產生的溫室氣體排放量。

# 碳足跡與碳盤查的差異

## 碳足跡與碳盤查的差異

### 工廠

#### 碳盤查

ISO 14064-1:2018

計算一個**工廠(組織)**  
的總排碳量



#### A食品工廠

全廠生產製造各項產品**總排碳量** =  
12,000 公噸CO<sub>2</sub>e /年

### 產品

#### 碳足跡

ISO 14067:2018

計算一個**產品**  
的總排碳量



#### A食品工廠的芝麻油

芝麻油(543ml)的**總排碳量** =  
1.90 公斤CO<sub>2</sub>e /每瓶芝麻油



# ISO 14067:2018 產品碳足跡 三階段、十二步驟

## 第一階段：啟始階段

- 步驟一、設定目標，針對計畫執行目的凝聚共識。
- 步驟二、選擇預計盤查產品。
- 步驟三、邀請產品供應廠商協作參與。

# ISO 14067:2018 產品碳足跡 三階段、十二步驟

## 第二階段：碳足跡計算

- 步驟四、建立產品製造流程圖。
- 步驟五、確認產品生命週期各階段的排放源頭、產品類別規則及實質性與優先順序。
- 步驟六、收集相關所有數據，數據需齊全且正確。
- 步驟七、確認排放係數，確保係數合理性。
- 步驟八、碳足跡計算與分析。
- 步驟九、評估數據品質。



# ISO 14067:2018 產品碳足跡 三階段、十二步驟

## 第三階段：溝通與查證

步驟十、產出碳足跡盤查報告。

步驟十一、闡釋碳足跡盤查過程與結果。

步驟十二、第三方查證，取得查證聲明書(非必要)。

# 碳足跡計算

## 完成1個碳足跡計算要多久時間?

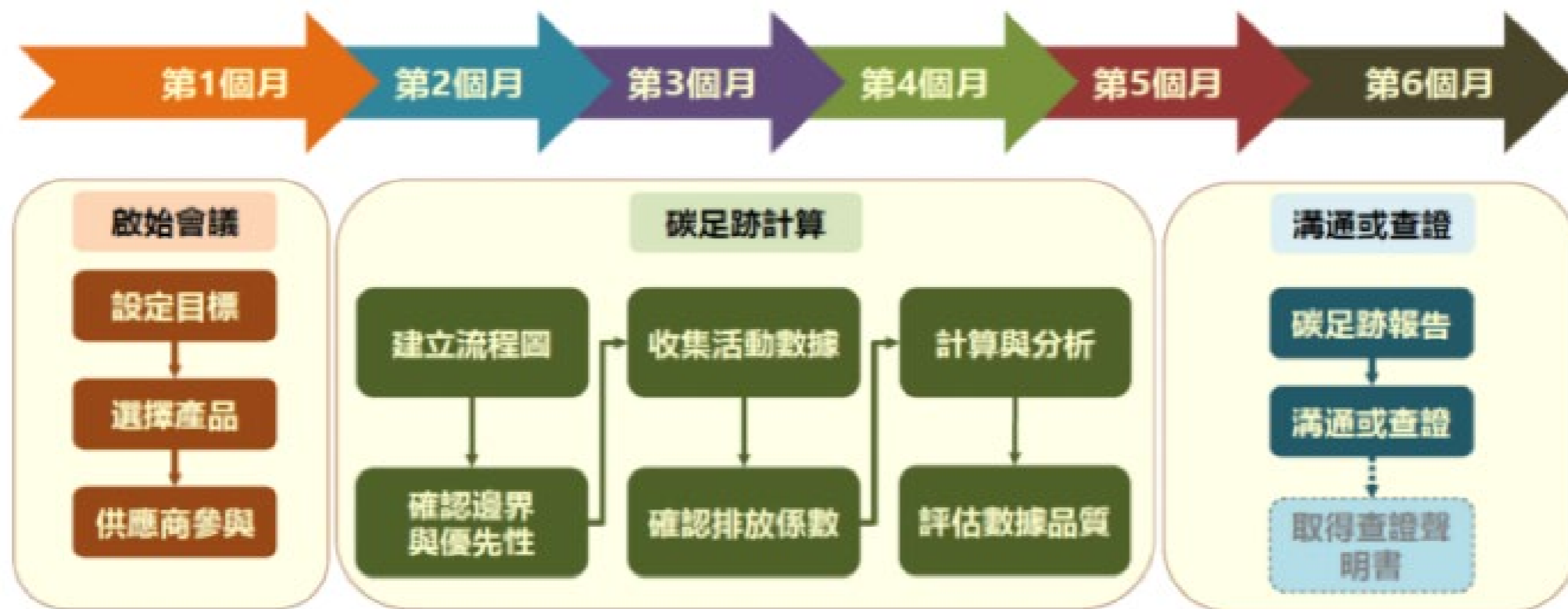

※ 整體來說至少需要6個月的時間，通常會在廠商收集活動數據時較為耗時，故廠內各單位之間的溝通或是與顧問師的溝通甚為重要。



# ISO 14067:2018 產品碳足跡

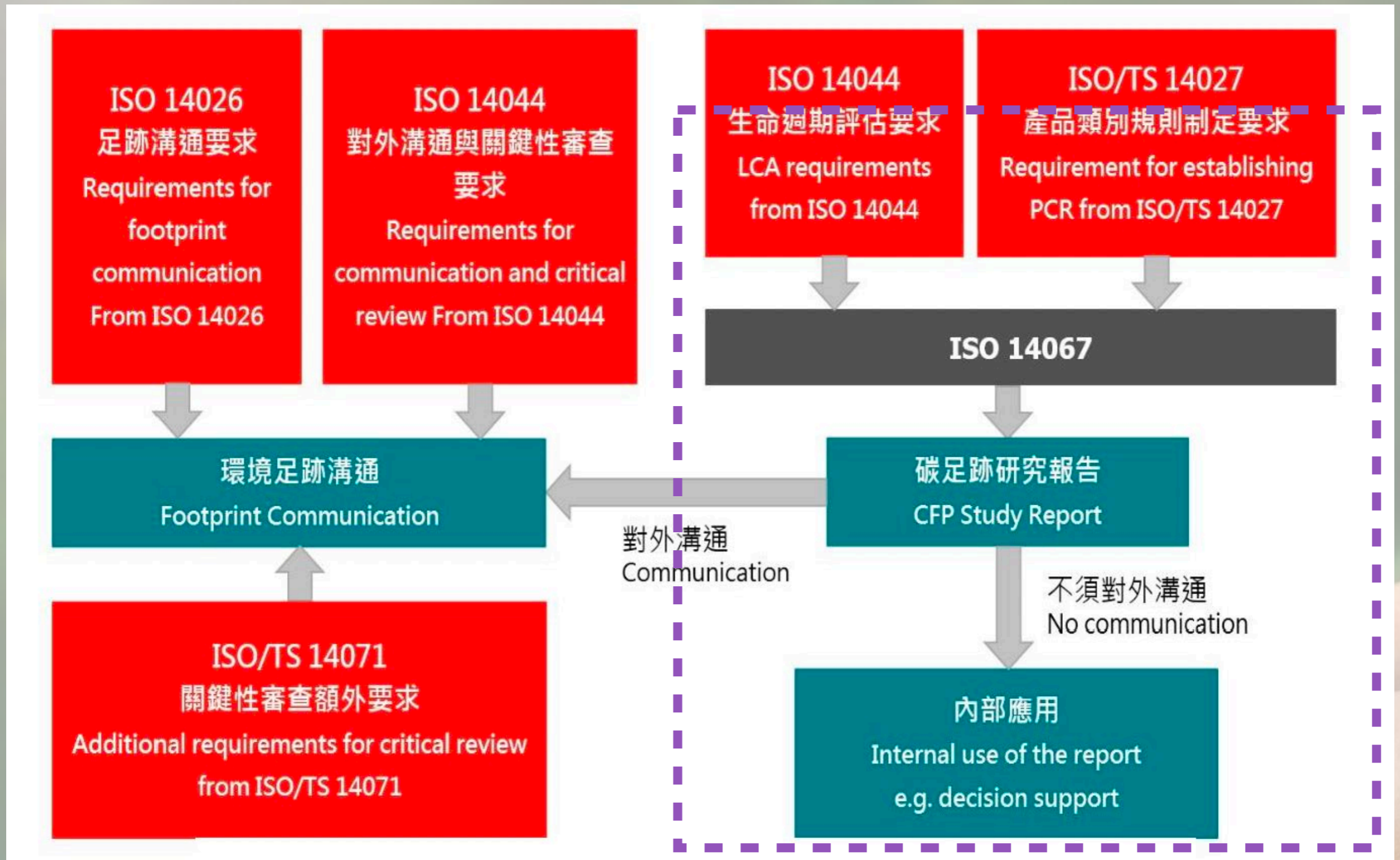

# ISO 14000 環境管理標準系列

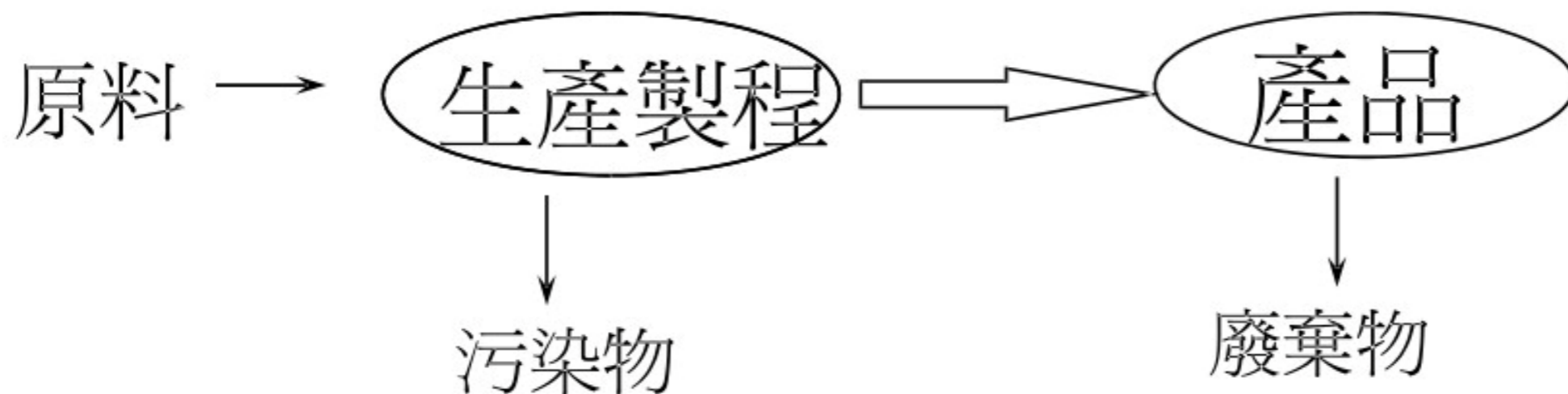
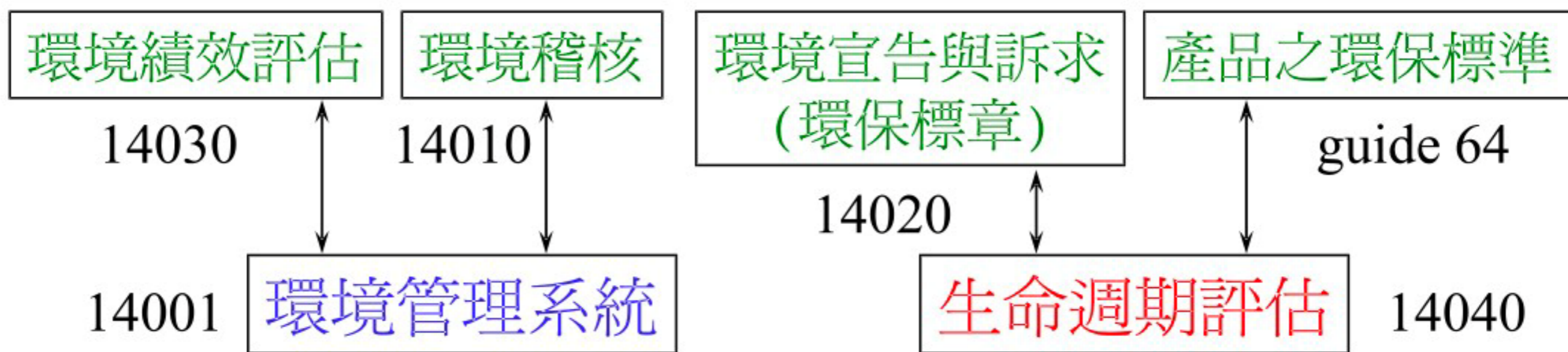



## 4.2 生命週期評估之階段

ISO 14040 原則與架構

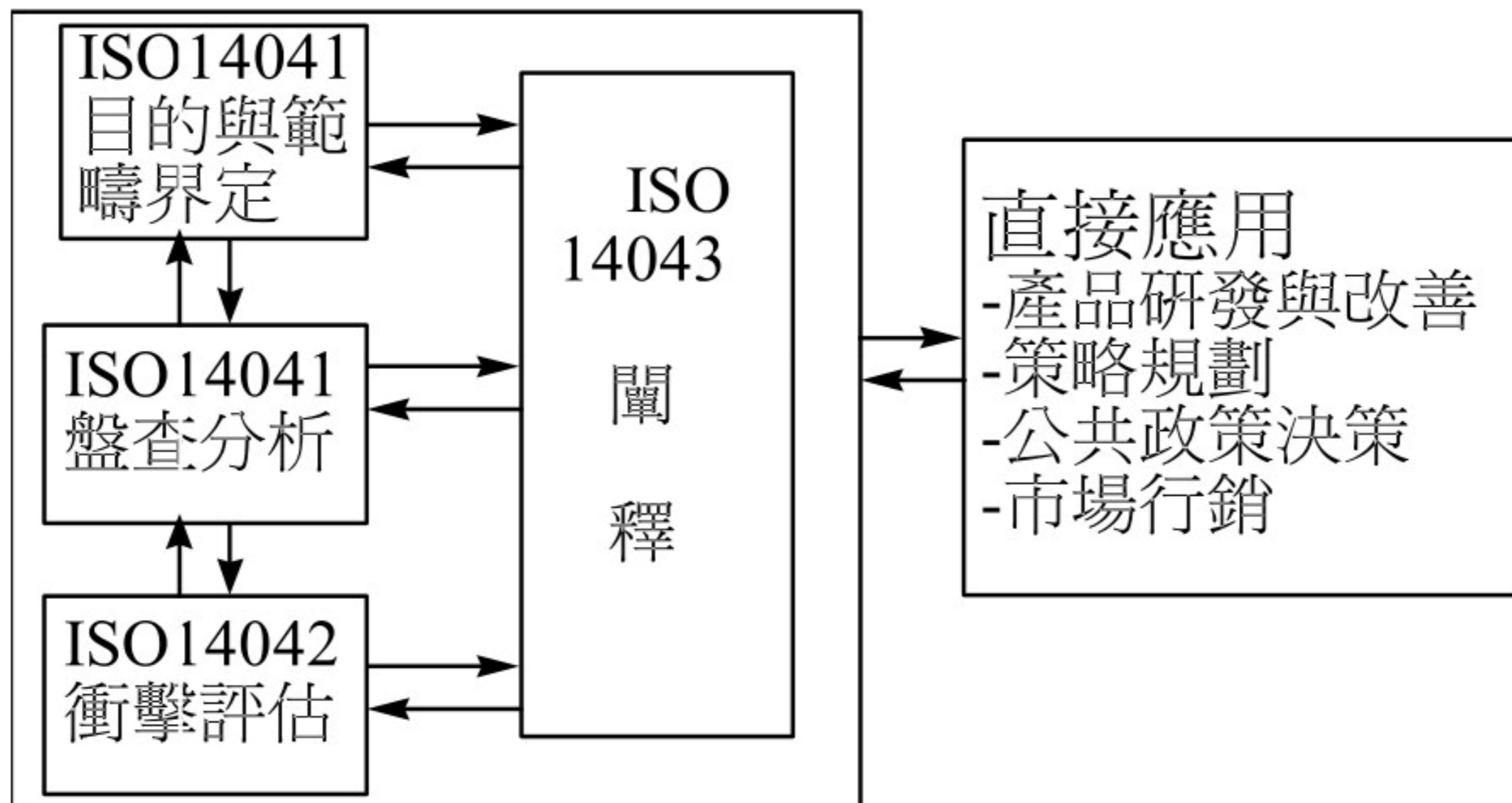

# LCA考量之生產全程-以PVC為例

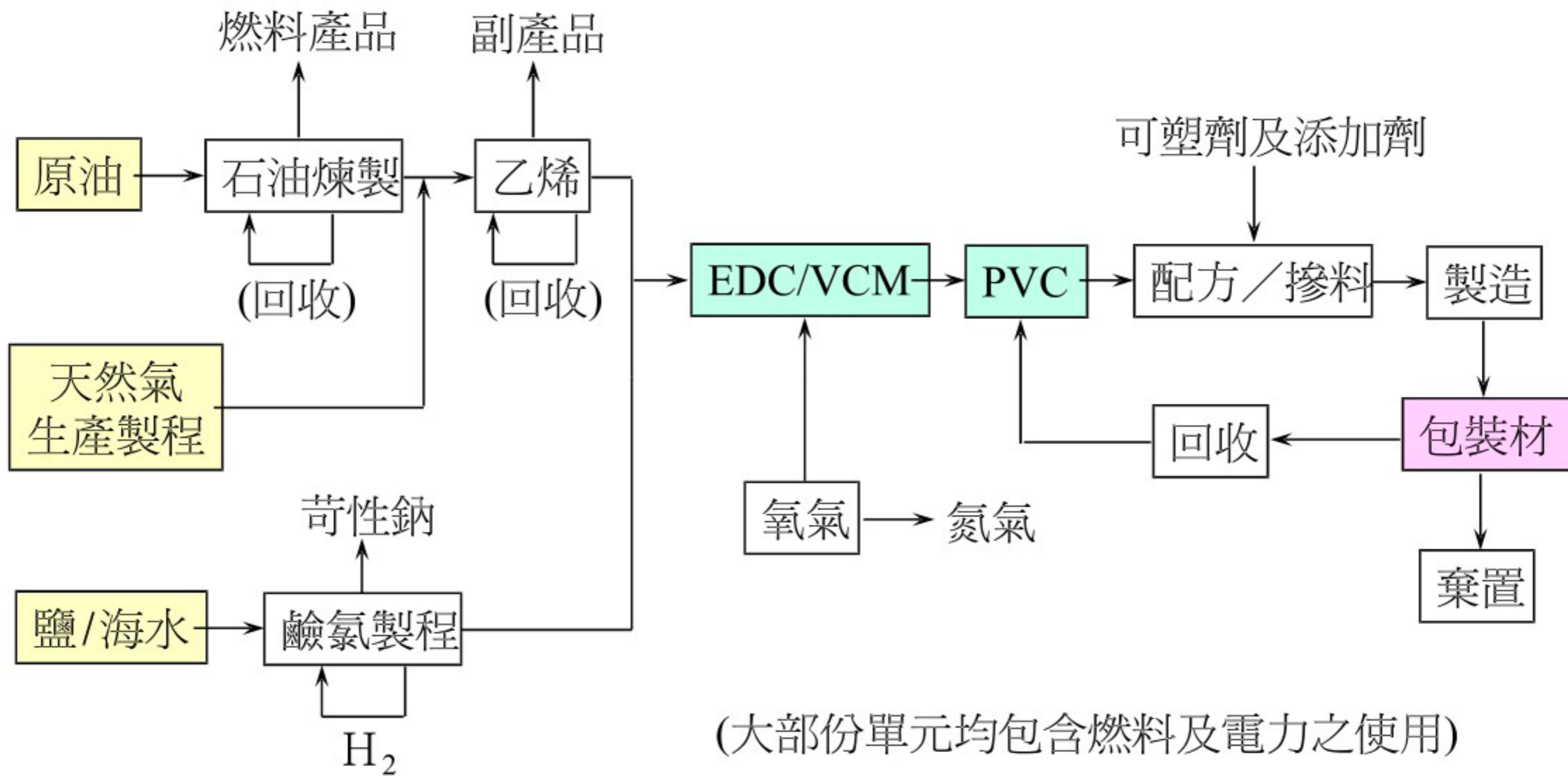



# QUESTIONS?



# 「台灣碳標籤」意涵說明

數字，代表「**碳足跡**」。係產品生命週期所消耗物質及能源，換算為二氧化碳排放當量。



**愛大自然的心**，減碳“酷”地球，及落實綠色消費，與邁向低碳社會。

**綠葉**，代表健康、環保。





Since 2014

CO<sub>2</sub> ↓

Carbon Footprint  
Taiwan EPA

# 最好的選擇-揚智企管

## ✓諮詢服務

- 擁有豐富學、經歷的資深顧問師團隊
- 來電預約顧問師線上諮詢
- 顧問師免費到廠拜訪，了解公司實際需求

## ✓量身訂作

- 依公司行業、規模及組織狀況規劃、調整課程及輔導期程（小到五人以下公司，大到百人企業）
- 由顧問師協助公司建立及提供文件

## ✓降低成本

- 重點式稽核，精簡的驗證人天費用
- 不收取驗證車馬費及每三年之換證費
- 有效節省公司預算、時間及人力成本

## ✓售後服務

- 保證取得具國際有效性證書（與經濟部標檢局認可的多家驗證機構合作）
- 持續追蹤與改善
- 提供最新資訊
- 課程輔導優惠